

### Инструкция по эксплуатации.

Качество и комплектность изделия рекомендуется проверять в магазине при покупке в распакованном виде. Сборка изделия должна производиться в порядке, изложенном в настоящей инструкции. В процессе эксплуатации изделий необходимо периодически затягивать ослабленные винтовые соединения. В случае необходимости перемещения изделия по квартире перед его перестановкой, необходимо полностью освободить его от груза (матраца). Во избежание поломки имеющих опор передвигание производить приподнимая изделие над уровнем пола. Удаление пыли с изделий следует производить слегка влажной мягкой салфеткой. Во избежание коробления деталей и изменения цвета изделия следует избегать установки мебели на прямых солнечных лучах.

При эксплуатации изделий набора **ЗАПРЕЩАЕТСЯ**:

- устанавливать мебель вблизи отопительных приборов и вплотную к сырым стенам и в помещениях с относительной влажностью более 70%;
- температура нагрева элементов мебели не должна превышать +40 °С.
- в процессе сборки и эксплуатации изделий набора становиться ногами на горизонтальные щиты и витрины;
- применять химические чистящие средства для уборки мебели;

### Гарантии изготовителя

1. Гарантийный срок эксплуатации изделия - 24 месяца со дня продажи магазином. В период гарантийного срока изготовитель гарантирует ремонт изделий или их замену, если потребителем не нарушены правила эксплуатации.
2. Претензии предъявляются потребителем непосредственно в торгующую организацию, в которой была приобретена мебель, предъявив настоящую "Инструкцию по сборке" и копию товарного чека.
3. Изделия **Полка 1NL, Полка 1NM, Полка 1NB, Полка 1N**, входящие в состав набора модульной мебели «OSKAR», соответствует требованиям ГОСТ 16371-93, ТР ТС 025/2012.
4. Срок службы мебели - 10 лет.
5. Предприятие-изготовитель оставляет за собой право вносить изменения в конструкцию изделия, не ухудшая его конструктивные и эксплуатационные характеристики.

**Важно!** Сохраните пожалуйста, инструкцию в случае повторной сборки мебели или рекламации. В случае составления рекламации пользуйтесь, пожалуйста, обозначением из инструкции сборки.

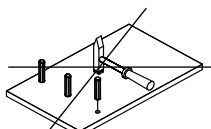
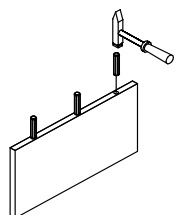
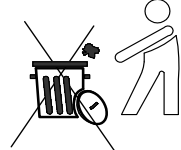
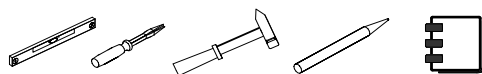

## Инструкция по сборке Набор модульной мебели "OSKAR"

Полка 1NL	АН-018.39.00.00	Полка 1NB	АН-018.41.00.00
Полка 1NM	АН-018.40.00.00	Полка 1N	АН-018.42.00.00

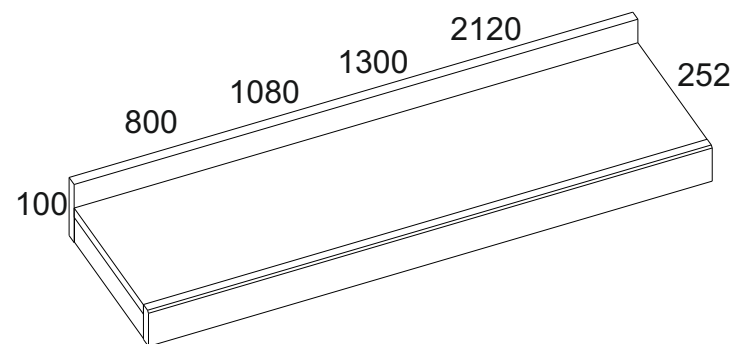

Дата изготовления

Штамп ОТК

Дата продажи

Штамп магазина









**ИООО "АНРЭКС"**  
Республика Беларусь, 224025  
г.Брест, ул. Катин Бор, 119  
тел/факс (+375162) 29-74-68

**EAC**  
№ ТС ВУ/112 11.01. ТР025 018 01332  
от 11.05.2015  
до 04.05.2020

## 1. Комплектность изделия.

№ эл-та	Наименование	Длина мм.	Ширина мм.	Толщина мм.	Кол-во шт.	№ пачки	
180	Планка горизонтальная: 1NL	800	60	16	1	1/1	
182	1NM	1080	60	16	1	1/1	
181	1NB	1300	60	16	1	1/1	
183	1N	2120	60	16	1	1/1	
330	Полка:	1NL	800	220	16	1	1/1
332	1NM	1080	220	16	1	1/1	
331	1NB	1300	220	16	1	1/1	
333	1N	2120	220	16	1	1/1	
972	Планка горизонтальная: 1NL	43	220	16	2	1/1	
972	1NM	43	220	16	2	1/1	
972	1NB	43	220	16	2	1/1	
972	1N	43	220	16	3	1/1	
971	Щит вертикальный: 1NL	800	100	16	1	1/1	
974	1NM	1080	100	16	1	1/1	
973	1NB	1300	100	16	1	1/1	
975	1N	2120	100	16	1	1/1	

## 2. Комплект фурнитуры.

<b>A1</b>  3(*4) (**6)	<b>A2</b>  3(*4) (**6)	<b>C1</b>  8(*9) (**15)	<b>R24</b>  5(*7) (**12) 7x50	<b>B3</b>  2 (**3)
<b>B5</b>  2 (**3) 10x50	<b>S5</b>  3(*4) (**6)	<b>R19</b>  6 (**8) 6.0x13	<b>I</b>  1	

- \*Количество фурнитуры указано для полки 1NB. (L=1300)  
\*\*Количество фурнитуры указано для полки 1N. (L=2120)

- Полки 1NM, 1NB, 1N собираются аналогично Полке 1NL.

\* Полка в сборе навешивается на дюбель с шурупом B5 на желаемой высоте.  
Расстояние между дюбелями в соответствии с расстоянием отверстий под навеску 620мм (1NL), 988 мм (1NM), 1120 мм (1NB), 960 мм (1N).  
\*Закрывать заглушками S5 эксцентрикые стяжки A2.

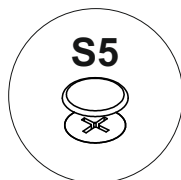

## 3. Порядок сборки.

Для сборки привлечь квалифицированных специалистов!

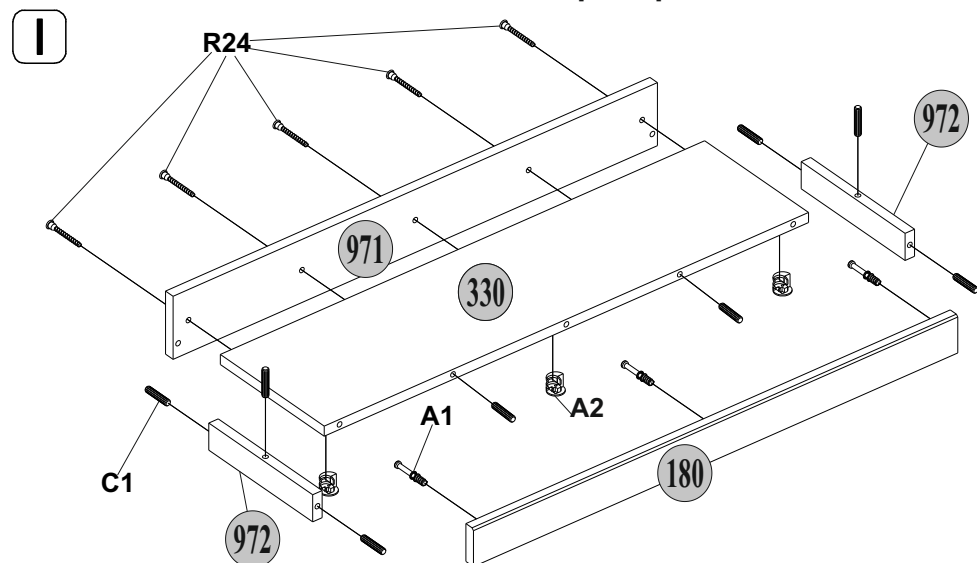

II

\* Для достижения вертикальности щита вертикального поз. 971 применить еврошуруп R19 с тыльной стороны щита вертикального.

